

PRODUKTINFORMATION MODELL 0221 WUMMS!

© 2021 KURT BEIER & KATI QUINGER



Typ 62T

Typ 61T



Typ 258

Typ 61TF



Großzügiges Sofa auf einem bezogenen Plateau



Wahlweise mit motorischer Sitzverstellung



Luxuriös mit hochwertigem Federkern









Lose eingelegte Sitzkissen

WUMMS!: LUX LOUNGE - EIN TRAUM VON FREIHEIT - GROSSZÜGIG UND LUXURIÖS! DER DIWAN ALS HERRSCHER DES WOHNRAUMS. LUSTVOLL SITZEN, LIEGEN UND CHILLEN. DIE MATERIALITÄT AUSGEWÄHLT FÜR DEN BESTEN KOMFORT. INDIVIDUELL GESTALTEN SIE IHR SOFA MIT LEDER ODER TEXTIL SOWIE ÜBER DIE ANZAHL UND GRÖSSE DER KISSEN. NUTZEN SIE UNSERE VIELFALT AN UNI UND GEMUSTERTEN STOFFEN. WUMMS! - EIN ECHTER BULLFROG. ALS UNIKAT GEFERTIGT.

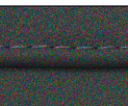
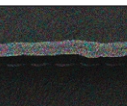

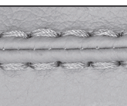
Füße: Winkelstahlfuß, schwarz matt Feinstruktur pulverbeschichtet, 10 cm
Bodenfreiheit: ca. 10 cm

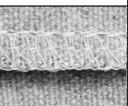
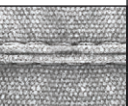
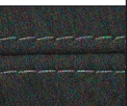
Nahtvarianten Führungsnähte / Ziernähte

	Kaltnaht	Kappnaht	Offenkantig	Moccasinnah Aufpreis	Twinnaht Aufpreis	KR* (Keder-RV) Aufpreis	Kettelnah Aufpreis	Biese	Zweinadelnaht	Quadratnaht Aufpreis
										
Stoff	x									
Leder		x	x							
Fell										
Kunstfell	x									

Die Nahtfarbe bei Ziernähten/Führungsnähten ist wahlweise Ton in Ton oder als Kontrastnaht in den Farben Weiß, Natur, Grau, Rost und Schwarz möglich. Auf Anfrage auch Sondernahfarben möglich.

*Keder-RV: wahlweise in den Farben Schwarz, Rot, Natur oder Hellgrau.

Standardausstattung für motorischen Antrieb:

- Funkfernbedienung
- Netzteil

Akku wahlweise gegen Aufpreis



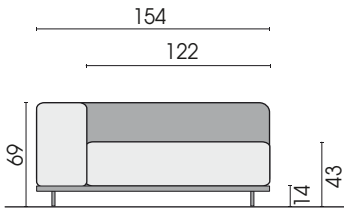

Frontansicht (Typ 62T)

▷ = Mögliche Anstellseite

Elemente, tief

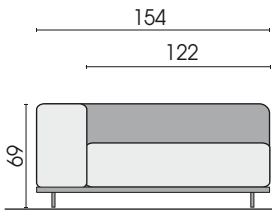
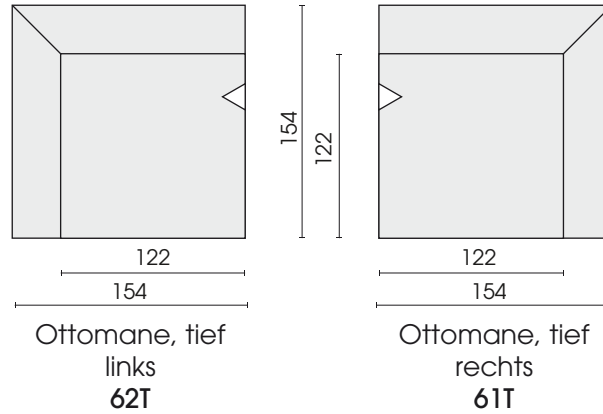

Frontansicht (Typ 220)

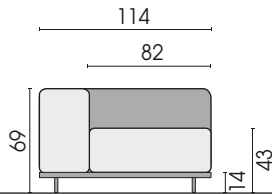

Seitenansicht (Typ 210/257)

▷ = Mögliche Anstellseite

Elemente

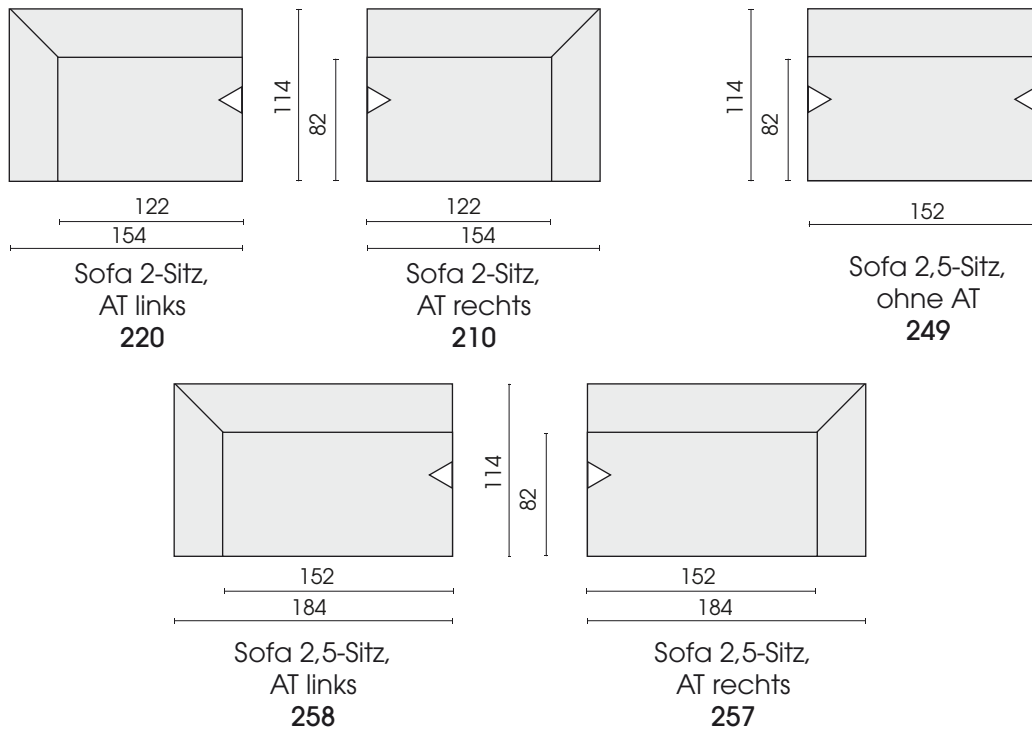

Jedes Möbel ist ein von Hand gefertigtes Unikat. Daher können Maßdifferenzen zu den hier angegebenen Größen entstehen. Ursachen sind:
 1. unterschiedliche Bezugsmaterialien (Stoff, Leder), 2. Verarbeitung von Inlettmatrzen, 3. der Druck mit dem einzelne Typen zu Stellkombinationen verbunden werden, usw. Der Sitzkomfort von Teilen mit größerer Sitztiefe kann zu denen mit geringerer Tiefe differieren.

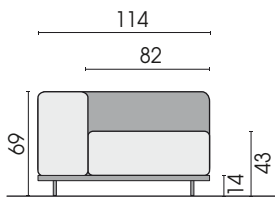

Frontansicht (Typ 208/254)

▷ = Mögliche Anstellseite

Eckelemente

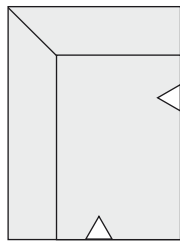

Ecksofa 2-Sitz,
links
208

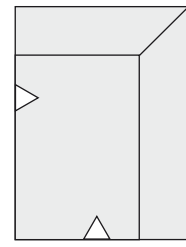

Ecksofa 2-Sitz,
rechts
207

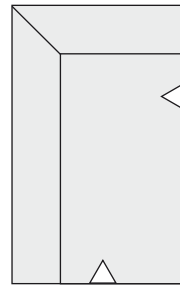

Ecksofa 2,5-Sitz,
links
254

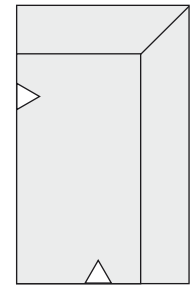

Ecksofa 2,5-Sitz,
rechts
253

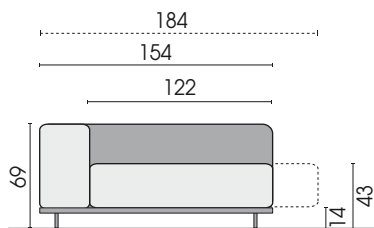

Seitenansicht (Typ 61TF)

▷ = Mögliche Anstellseite

Elemente mit motorischer Sitztiefenverstellung, tief

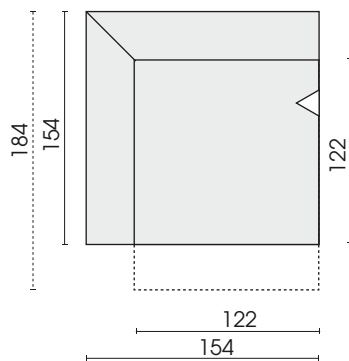

Ottomane, tief links
mit motorischer Sitzverstellung,
62TF

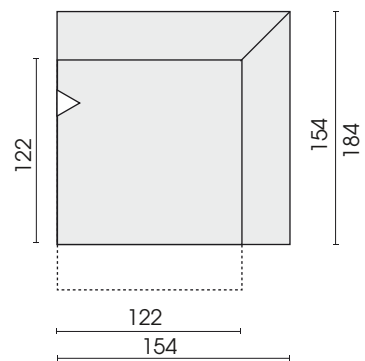

Ottomane, tief rechts
mit motorischer Sitzverstellung,
61TF

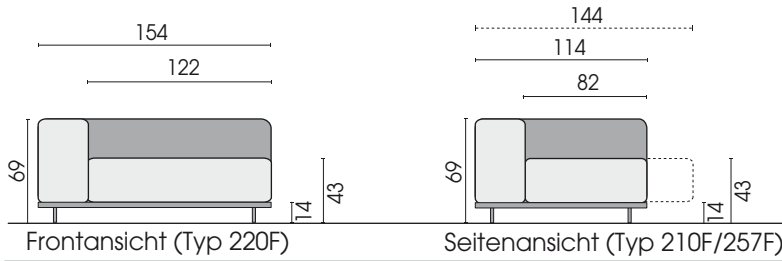

▷ = Mögliche Anstellseite

Elemente mit motorischer Sitztiefenverstellung

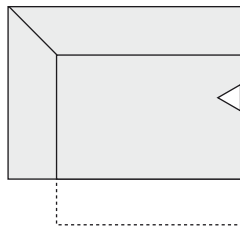

Sofa 2-Sitz, AT links
mit motorischer Sitzverstellung
220F

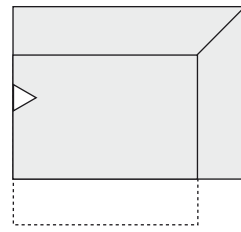

Sofa 2-Sitz, AT rechts
mit motorischer Sitzverstellung
210F

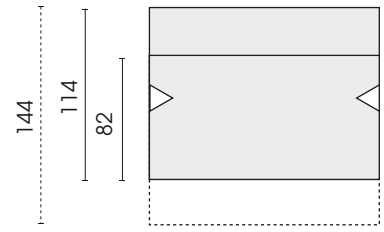

Sofa 2,5-Sitz, ohne AT
mit motorischer Sitzverstellung
249F

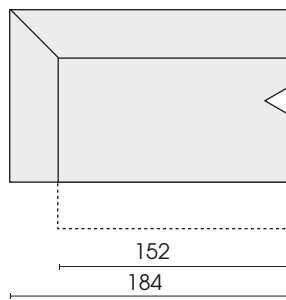

Sofa 2,5-Sitz, AT links
mit motorischer Sitzverstellung
258F

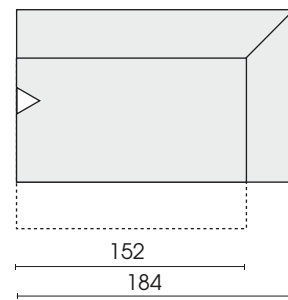

Sofa 2,5-Sitz, AT rechts
mit motorischer Sitzverstellung
257F

Kissen

Kissen mit Ziernähten wahlweise Ton in Ton oder farblich abgesetzt!

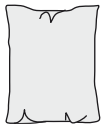

Funkli S
Funktionskissen
(Spitzkissen)
(Stoff: Kaltnaht)
(Leder: offenkantig)
62 x 78
582



Funkli
Funktionskissen
(mit Abnäher)
(Kaltnaht)
62 x 78
586



Funkli S
Funktionskissen
(Spitzkissen)
(Stoff: Dekorative
Kettelnaht)
62 x 78
589



Kissen
(Spitzkissen)
(Kaltnaht)
78 x 58
902



Kissen
(Spitzkissen)
(Kaltnaht)
72 x 72
904



Cocu
Dreieckskissen
(Stoff: Kaltnaht)
65 cm
906



Kissen
(Spitzkissen)
(Kaltnaht)
38 x 38
950

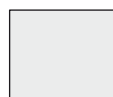

Kissen
(Überwurfkissen)
(Kaltnaht)
70 x 60
955

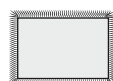

Kissen
(Spitzkissen)
KF (Keder-Fransen)
(Kaltnaht)
60 x 40
967KF



Kissen
(Spitzkissen)
(Kaltnaht)
60 x 40
967



Kissen
(mit Abnäher)
(Stoff: Kaltnaht)
(Leder: Kappnaht)
50 x 50
972

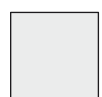

Kissen
(mit Abnäher)
(Stoff: Kaltnaht)
(Leder: Kappnaht)
58 x 58
973

Jedes Möbel ist ein von Hand gefertigtes Unikat. Daher können Maßdifferenzen zu den hier angegebenen Größen entstehen. Ursachen sind: 1. unterschiedliche Bezugsmaterialien (Stoff, Leder), 2. Verarbeitung von Inlettmaten, 3. der Druck mit dem einzelne Typen zu Stellkombinationen verbunden werden, usw. Der Sitzkomfort von Teilen mit größerer Sitztiefe kann zu denen mit geringerer Tiefe differieren.

Stellkombinationen

