

PRODUKTIONSFORMATION MODELL 2117 TABLO

© 2018 KURT BEIER & KATI QUINGER



Drehfunktion (360°)
und individuelle
Rückenverstellung



Manuelle Drehplatte
(360°)







Wahlweise Holzplateau
oder bezogenes Plateau

TABLO: DINNER WITH FRIENDS - EIN PLATZ ZUM ESSEN, EIN PLATZ FÜR GESPRÄCHE - EIN ORT FÜR GEMEINSAMZEIT. ENTSPANNT SITZEN, ENTSPANNT AUFSTEHEN. POLSTERELEMENTE MIT VERSTELLBAREN RÜCKENTEILEN UND 360° DREHFUNKTION AUF SITZBANK. IN ZWEI HÖHEN ALS HIGH- ODER LOW-DINING-VARIANTE ERHÄLTlich. BEZÜGE IN STOFF ODER LEDER MIT VERSCHIEDENEN NAHTVARIANTEN. TISCHFORM WÄHLBAR MIT UNTERGESTELL AUS METALL, MATT SCHWARZ, PULVERBESCHICHTET. ALS UNIKAT GEFERTIGT.

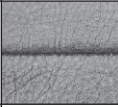
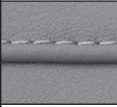
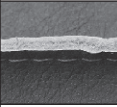
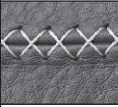
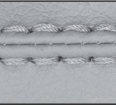

Untergestelle: Rundstahl, schwarz matt Feinstruktur pulverbeschichtet

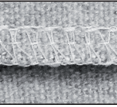
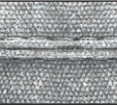
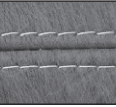





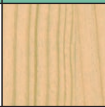

Nahtvarianten Führungsnähte / Ziernähte

	Kaltnaht	Kappnaht	Offenkantig	Moccasinnaht Aufpreis	Twinnnaht Aufpreis	KR* (Keder-RV) Aufpreis	Kettelnah Aufpreis	Biese	Zweinadelnaht	Quadratnaht Aufpreis
										
Stoff	x	x						x		
Leder	x	x	x							
Fell										
Kunstfell	x									

Die Nahtfarbe bei Ziernähten/Führungsnähten ist wahlweise Ton in Ton oder als Kontrastnaht in den Farben Weiß, Natur, Grau, Rost und Schwarz möglich. Auf Anfrage auch Sondernahthfarben möglich.

*Keder-RV: wahlweise in den Farben Schwarz, Rot, Natur oder Hellgrau.

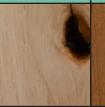
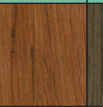
Holzvarianten:

	Fichte natur gebürstet	Fichte gebürstet, grau gebeizt (Vintage-Style)	Kernesche natur	Esche schwarz gebeizt	Esche schwarz braun	Wildeiche	Balkeneiche	Alteiche	Eiche gedämpft	Räucher-eiche	Amerik. Nussbaum
	(hell gekittet)		(braun gekittet)			(dunkel gekittet)	(nicht gekittet)	(nicht gekittet)	(dunkel gekittet)	(dunkel gekittet)	(dunkel gekittet)
Preisgruppe	PG1	PG1	PG2	PG2	PG2	PG3	PG4	PG4	PG4	PG5	PG6
											
Unbehandelt	∅	∅	*	∅	∅	*	∅	✓	✓	✓	*
Geölt	∅	∅	*	∅	∅	✓	∅	*	*	*	✓
Lackiert	∅	∅	✓	✓	✓	*	✓	*	*	*	*

Unbehandelte Hölzer haben durch ihre Natürlichkeit einen einzigartigen Charakter. Farb- bzw. Strukturabweichungen zu den gezeigten Mustern sind die Regel. Durch den täglichen Gebrauch entsteht im Laufe der Zeit eine gewünschte Patina, die den Charakter des Holzes hervorhebt. Weitere Pflegehinweise entnehmen Sie bitte der Allgemeinen Holzinfo! Gekittete Stellen können je nach Oberfläche eine unterschiedlich wirkende Farboptik haben. Dunkler Kitt kann z.B. bei unbehandeltem Holz anthrazit/bläulich wirken.

* = Auf Wunsch gegen Verarbeitungsaufpreis erhältlich

✓ = Bullfrog Empfehlung und Standardoberfläche

∅ = Diese Varianten sind nicht erhältlich

Natursteinplatte:	Unsere Naturstein-Tischplatte, Jura grau, Oberfläche fein geschliffen, ist ein Kalkstein aus dem Altmühltal bei Eichstätt. Ihre Charakteristik sind die Einschlüsse von versteinerten Muscheln und ihre homogene gräuliche Struktur. Die Tischplatten sind werkseits mit einer lebensmittelechten Imprägnierung behandelt. Zur täglichen Pflege kann der Naturstein mit einem Mikrofasertuch und einer nicht säurehaltigen, am besten PH Neutralen Seife abgewischt werden. Achtung! Der Naturstein ist säureempfindlich! Fruchtsäuren, Essig, Kalküberstände oder auch Gerbsäuren in z.B. Rotwein können in den Stein eindringen und die Oberfläche angreifen.
Jura grau	
Geschliffen & imprägniert	
	
✓	

04.04.2024

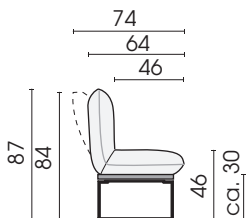

Seitenansicht, LOW DINING mit Kissen 105

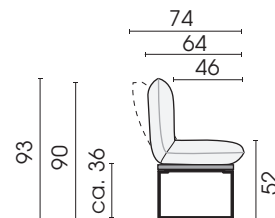

Seitenansicht, HIGH DINING mit Kissen 105

LOW DINING, Einzelkomponenten

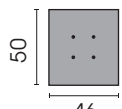

Holzplateau
H = ca. 30 cm
W01L

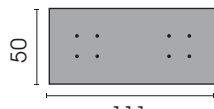

Holzplateau
H = ca. 30 cm
W05L

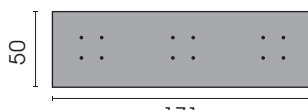

Holzplateau
H = ca. 30 cm
W07L

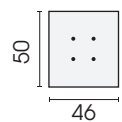

Bezogenes Plateau
H = ca. 30 cm
C01L

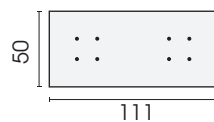

Bezogenes Plateau
H = ca. 30 cm
C05L

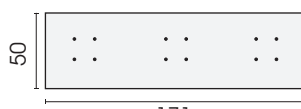

Bezogenes Plateau
H = ca. 30 cm
C07L

Sitzkomponenten, passend zu Low- und High Dining

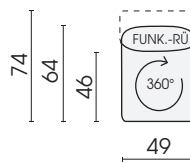

Komfortkissen
105

(105L=links / 105R=rechts)

HIGH DINING, Einzelkomponenten

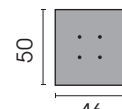

Holzplateau
H = ca. 36 cm
W02H

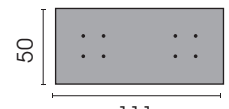

Holzplateau
H = ca. 36 cm
W06H

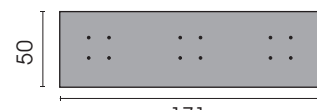

Holzplateau
H = ca. 36 cm
W08H

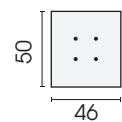

Bezogenes Plateau
H = ca. 36 cm
C02H

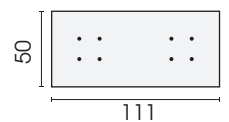

Bezogenes Plateau
H = ca. 36 cm
C06H

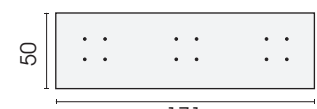

Bezogenes Plateau
H = ca. 36 cm
C08H

Jedes Möbel ist ein von Hand gefertigtes Unikat. Daher können Maßdifferenzen zu den hier angegebenen Größen entstehen. Ursachen sind:
1. unterschiedliche Bezugsmaterialien (Stoff, Leder), 2. Verarbeitung von Inlettmaten, 3. der Druck mit dem einzelne Typen zu Stellkombinationen verbunden werden, usw. Der Sitzkomfort von Teilen mit größerer Sitztiefe kann zu denen mit geringerer Tiefe differieren.

LOW DINING*:

Element, Komfortkissen, Plateau:

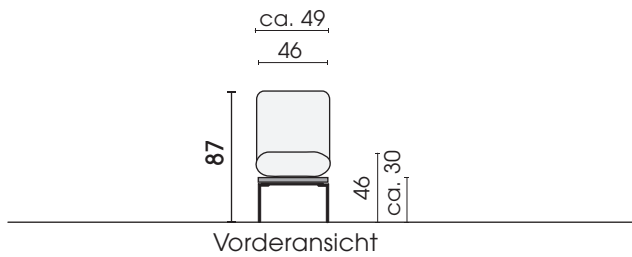

HIGH DINING*:

Element, Komfortkissen, Plateau:

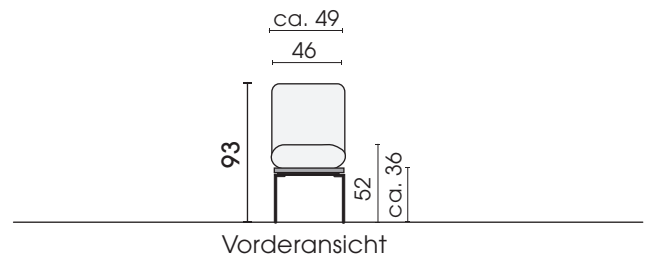

LOW DINING:

Kombination, Holzplateau

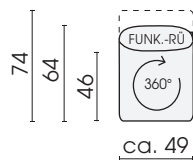

Element Low Dining
Komfortkissen
drehbar
1001WL
(105 + W01L)

HIGH DINING:

Kombination, Holzplateau

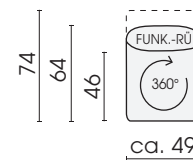

Element High Dining
Komfortkissen
drehbar
1002WH
(105 + W02H)

LOW DINING:

Kombination, Bezogenes Plateau

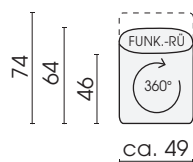

Element Low Dining
Komfortkissen
drehbar
1001CL
(105 + C01L)

HIGH DINING:

Kombination, Bezogenes Plateau

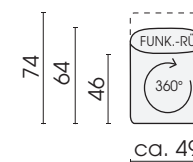

Element High Dining
Komfortkissen
drehbar
1002CH
(105 + C02H)

***LOW DINING ist bis zu einer Tischhöhe von ca. 75 cm geeignet!!!**

***HIGH DINING ist ab einer Tischhöhe von ca. 75 cm geeignet!!!**

LOW DINING*:

Bank, 2-Sitz, Komfortkissen, Plateau:

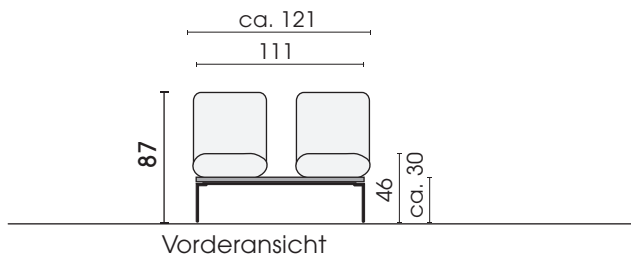

HIGH DINING*:

Bank, 2-Sitz, Komfortkissen, Plateau:

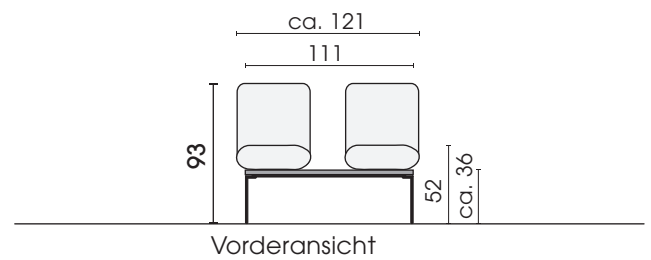

LOW DINING:

Kombination, Holzplateau

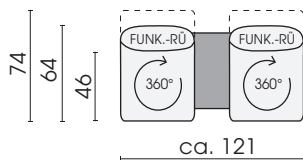

Bank Low Dining
Komfortkissen
drehbar
1005WL
(105L + 105R + W05L)

HIGH DINING:

Kombination, Holzplateau

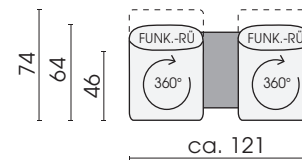

Bank High Dining
Komfortkissen
drehbar
1006WH
(105L + 105R + W06H)

LOW DINING:

Kombination, Bezogenes Plateau

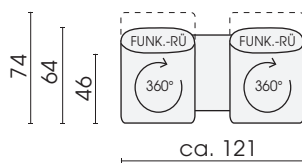

Bank Low Dining
Komfortkissen
drehbar
1005CL
(105L + 105R + C05L)

HIGH DINING:

Kombination, Bezogenes Plateau

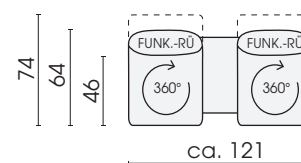

Bank High Dining
Komfortkissen
drehbar
1006CH
(105L + 105R + C06H)

***LOW DINING ist bis zu einer Tischhöhe von ca. 75 cm geeignet!!!**

***HIGH DINING ist ab einer Tischhöhe von ca. 75 cm geeignet!!!**

LOW DINING*:

Bank, 3-Sitz, Komfortkissen, Plateau:

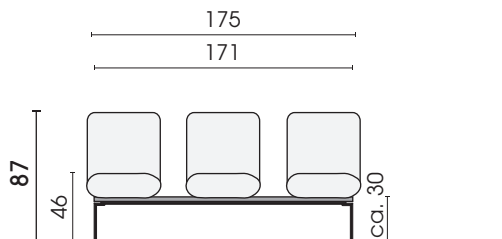

Vorderansicht

HIGH DINING*:

Bank, 3-Sitz, Komfortkissen, Plateau:

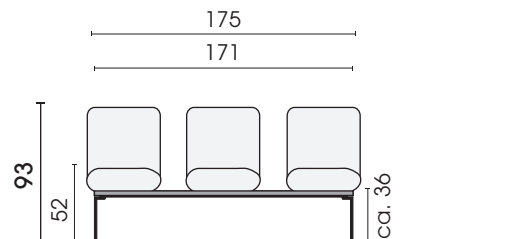

Vorderansicht

LOW DINING:

Kombination, Holzplateau

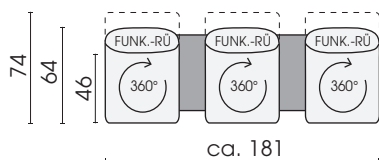

Bank Low Dining
Komfortkissen
drehbar
1007WL

(105L + 105M + 105R + W07L)

HIGH DINING:

Kombination, Holzplateau

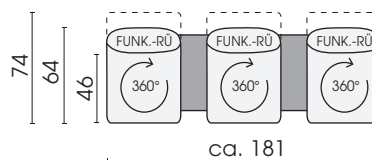

Bank High Dining
Komfortkissen
drehbar
1008WH

(105L + 105M + 105R + W08H)

LOW DINING:

Kombination, Bezogenes Plateau

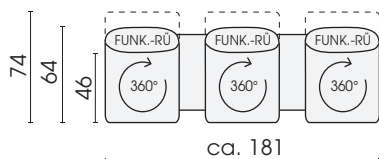

Bank Low Dining
Komfortkissen
drehbar
1007CL

(105L + 105M + 105R + C07L)

HIGH DINING:

Kombination, Bezogenes Plateau

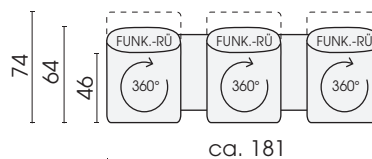

Bank High Dining
Komfortkissen
drehbar
1008CH

(105L + 105M + 105R + C08H)

***LOW DINING ist bis zu einer Tischhöhe von ca. 75 cm geeignet!!!**

***HIGH DINING ist ab einer Tischhöhe von ca. 75 cm geeignet!!!**

Jedes Möbel ist ein von Hand gefertigtes Unikat. Daher können Maßdifferenzen zu den hier angegebenen Größen entstehen. Ursachen sind: 1. unterschiedliche Bezugsmaterialien (Stoff, Leder), 2. Verarbeitung von Inlettmaten, 3. der Druck mit dem einzelne Typen zu Stellkombinationen verbunden werden, usw. Der Sitzkomfort von Teilen mit größerer Sitztiefe kann zu denen mit geringerer Tiefe differieren.

LOW DINING* mit Kissen 305

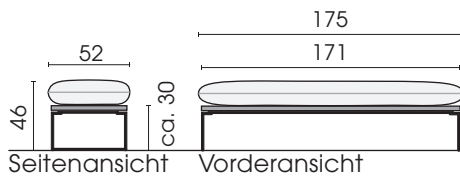

HIGH DINING* mit Kissen 305

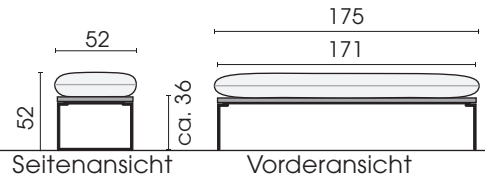

LOW DINING*, Bank mit Komfort-Auflagekissen ohne Rücken

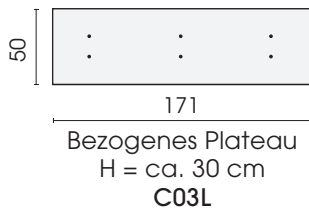
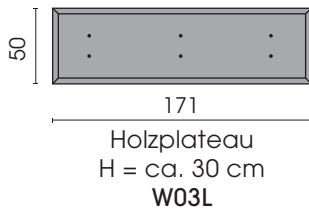

Sitzkomponenten, passend zu Low- und High Dining

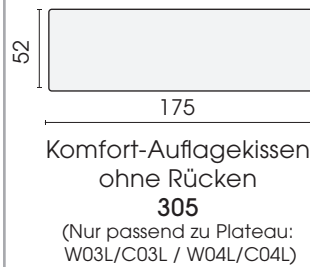

HIGH DINING*, Bank mit Komfort-Auflagekissen ohne Rücken

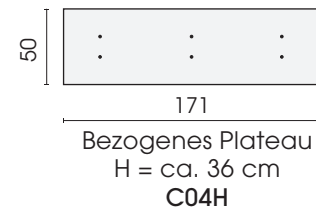
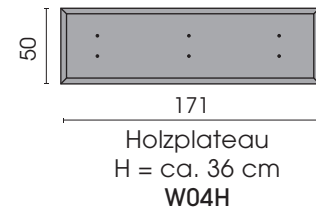

LOW DINING, Kombination, Holzplateau:

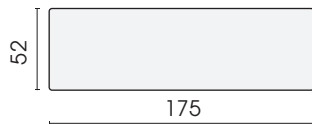

Bank Low Dining ohne Rücken
Komfort-Auflagekissen
3003WL
(305 + W03L)

HIGH DINING, Kombination, Holzplateau:



Bank High Dining ohne Rücken
Komfort-Auflagekissen
3004WH
(305 + W04H)

LOW DINING, Kombination, Bezogenes Plateau:



Bank Low Dining ohne Rücken
Komfort-Auflagekissen
3003CL
(305 + C03L)

HIGH DINING, Kombination, Bezogenes Plateau:



Bank High Dining ohne Rücken
Komfort-Auflagekissen
3004CH
(305 + C04H)

***LOW DINING ist bis zu einer Tischhöhe von ca. 75 cm geeignet!!!**

***HIGH DINING ist ab einer Tischhöhe von ca. 75 cm geeignet!!!**

Jedes Möbel ist ein von Hand gefertigtes Unikat. Daher können Maßdifferenzen zu den hier angegebenen Größen entstehen. Ursachen sind: 1. unterschiedliche Bezugsmaterialien (Stoff, Leder), 2. Verarbeitung von Inlettmaten, 3. der Druck mit dem einzelne Typen zu Stellkombinationen verbunden werden, usw. Der Sitzkomfort von Teilen mit größerer Sitztiefe kann zu denen mit geringerer Tiefe differieren.

Tische, **LOW DINING:**

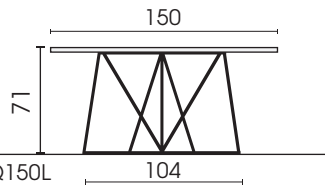

Seitenansicht Typ TR150L/TQ150L

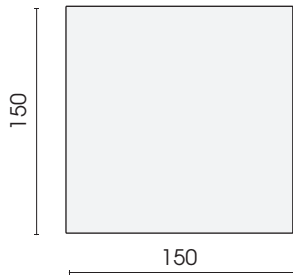

Esstisch
TQ150L

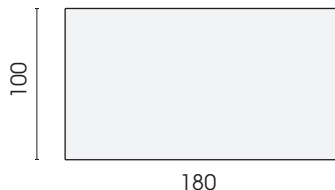

Esstisch
T180L



Esstisch
T200L

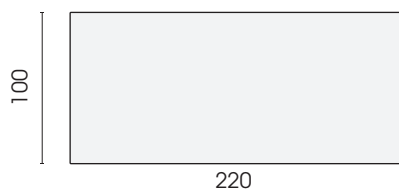

Esstisch
T220L

Tische, **HIGH DINING:**

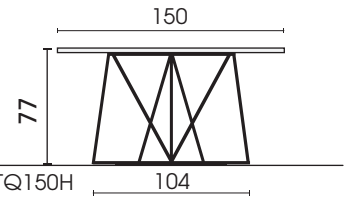

Seitenansicht Typ TR150H/TQ150H

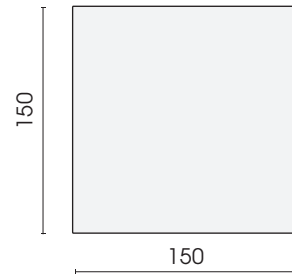

Esstisch
TQ150H



Esstisch
T180H



Esstisch
T200H

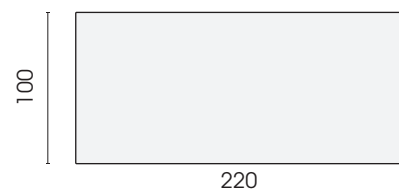

Esstisch
T220H

Jedes Möbel ist ein von Hand gefertigtes Unikat. Daher können Maßdifferenzen zu den hier angegebenen Größen entstehen. Ursachen sind: 1. unterschiedliche Bezugsmaterialien (Stoff, Leder), 2. Verarbeitung von Inlettmaten, 3. der Druck mit dem einzelne Typen zu Stellkombinationen verbunden werden, usw. Der Sitzkomfort von Teilen mit größerer Sitztiefe kann zu denen mit geringerer Tiefe differieren.

Tische, **LOW DINING:**

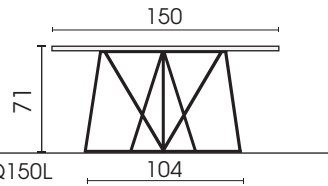

Seitenansicht Typ TR150L/TQ150L

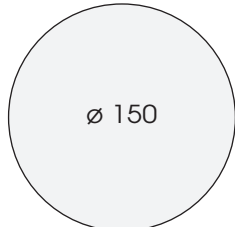

Esstisch, Ø150
TR150L

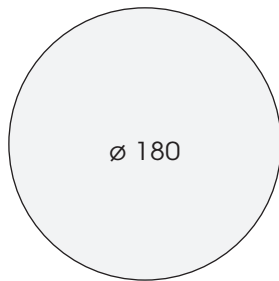

Esstisch, Ø180
TR180L

Tische, **HIGH DINING:**

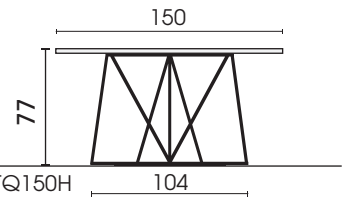

Seitenansicht Typ TR150H/TQ150H

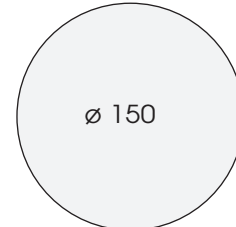

Esstisch, Ø150
TR150H

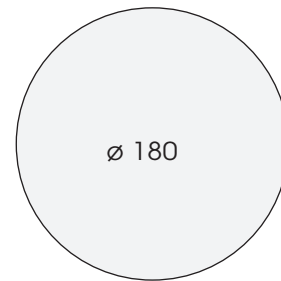

Esstisch, Ø180
TR180H

Tisch, inkl. flächenbündigem Rondelleinsatz zum Einlegen, **LOW DINING:**

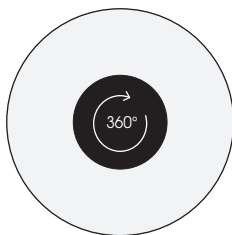

Rondelleinsatz:
Metallplatte, Schwarz matt
Feinstruktur pulverbeschichtet

Esstisch, Ø150
mit Rondelleinsatz, Ø62
TR150RL

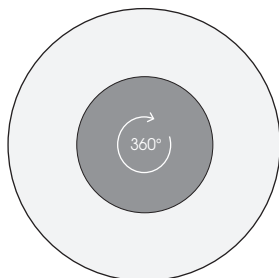

Rondelleinsatz:
Natursteinplatte Jura, grau

Esstisch, Ø180
mit Rondelleinsatz, Ø90
TR180RL

Tisch, inkl. flächenbündigem Rondelleinsatz zum Einlegen, **HIGH DINING:**

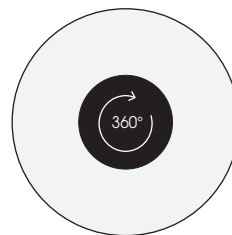

Rondelleinsatz:
Metallplatte, Schwarz matt
Feinstruktur pulverbeschichtet

Esstisch, Ø150
mit Rondelleinsatz, Ø62
TR150RH

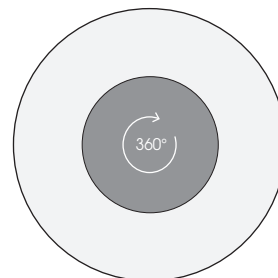

Rondelleinsatz:
Natursteinplatte Jura, grau

Esstisch, Ø180
mit Rondelleinsatz, Ø90
TR180RH

Jedes Möbel ist ein von Hand gefertigtes Unikat. Daher können Maßdifferenzen zu den hier angegebenen Größen entstehen. Ursachen sind: 1. unterschiedliche Bezugsmaterialien (Stoff, Leder), 2. Verarbeitung von Inlettmaten, 3. der Druck mit dem einzelne Typen zu Stellkombinationen verbunden werden, usw. Der Sitzkomfort von Teilen mit größerer Sitztiefe kann zu denen mit geringerer Tiefe differieren.

Aufsatzrondell, passend zu folgenden Esstischen:

- TR150L / TR150H
- TQ150L / TQ150H
- T180L / T180H
- T200L / T200H
- T220L / T220H



Aufsatzrondell
 ø 62 cm
 H=2,5 cm
TR70

Aufsatzrondell: Metallplatte, Schwarz matt Feinstruktur pulverbeschichtet

Couchtische:

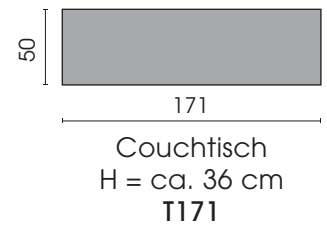
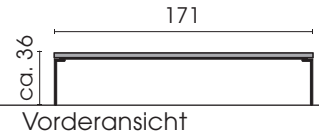
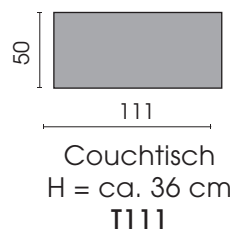
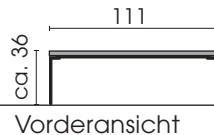
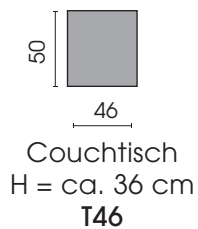
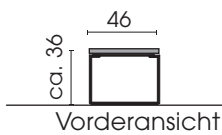

Jedes Möbel ist ein von Hand gefertigtes Unikat. Daher können Maßdifferenzen zu den hier angegebenen Größen entstehen. Ursachen sind: 1. unterschiedliche Bezugsmaterialien (Stoff, Leder), 2. Verarbeitung von Inlettmaten, 3. der Druck mit dem einzelne Typen zu Stellkombinationen verbunden werden, usw. Der Sitzkomfort von Teilen mit größerer Sitztiefe kann zu denen mit geringerer Tiefe differieren.

Stellkombinationen:

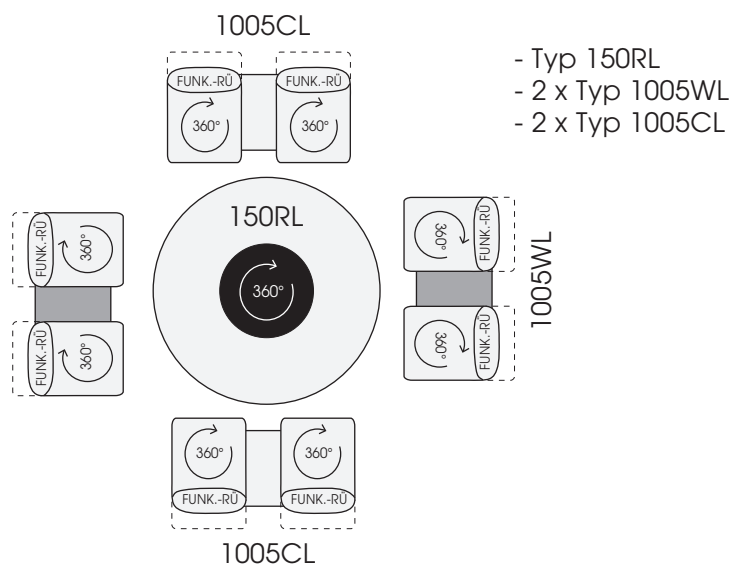
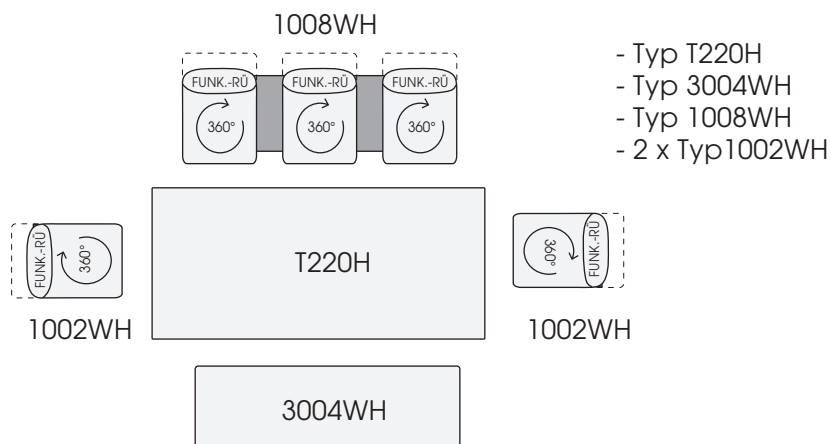

Jedes Möbel ist ein von Hand gefertigtes Unikat. Daher können Maßdifferenzen zu den hier angegebenen Größen entstehen. Ursachen sind:
 1. unterschiedliche Bezugsmaterialien (Stoff, Leder), 2. Verarbeitung von Inlettmaten, 3. der Druck mit dem einzelne Typen zu Stellkombinationen verbunden werden, usw. Der Sitzkomfort von Teilen mit größerer Sitztiefe kann zu denen mit geringerer Tiefe differieren.